

Air Purifier

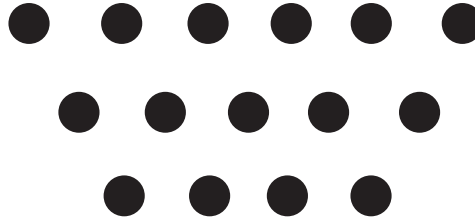

"Plasmacluster" and "Device of a cluster of grapes" are trademarks of Sharp Corporation.

HIGH-DENSITY 7000 *

- PL** Instrukcja obsługi
- SL** Navodila za uporabo
- CZ** Návod k obsluze
- SK** Návod na použitie
- HU** Használati útmutató
- LV** Lietošanas instrukcija
- LT** Valdymo vadovas
- ET** Kasutamisujuhend
- RO** Manual de utilizare
- HR** Priručnik za upotrebu
- BG** Ръководство за експлоатация
- UA** Інструкція з експлуатації



Air Purifier

FP-J80EU / FP-J60EU

* The number in this technology mark indicates an approximate number of ions supplied into air of 1 cm³, which is measured around the centre of a room applicable floor area (at 1.2 m height above the floor) when the product is placed close to a wall at the MED mode setting.

POLSKI

Unikalne połączenie technologii oczyszczania powietrza
Potrójny system filtrów + generator jonów Plasmacluster



HIGH-DENSITY 25000*

Wysokie stężenie jonów Plasmacluster 25000
Im wyższe stężenie jonów Plasmacluster, tym większa skuteczność jonów Plasmacluster.

Potrójny system filtrów

WYCHWYTUJE KURZ

Filtr wstępny wychwytuje cząsteczki kurzu o wielkości rzędu ok. 240 mikronów.

ZMNIJSZA ILOŚĆ PRZYKRYCH ZAPACHÓW

Filtr pochłaniający przykre zapachy pochłania wiele powszechnie występujących w gospodarstwach domowych zapachów.

ZMNIJSZA ILOŚĆ MAŁYCH CZĄSTEK KURZU, PYŁKÓW I PLEŚNI

Filtr HEPA zatrzymuje 99,97% cząsteczek o wielkości rzędu 0,3 mikrona. (JEM1467)

Unikalny przepływ powietrza

Silne zasysanie powietrza i unikalny przepływ powietrza umożliwiają szybkie i wydajne zatrzymywanie kurzu i innych cząsteczek.

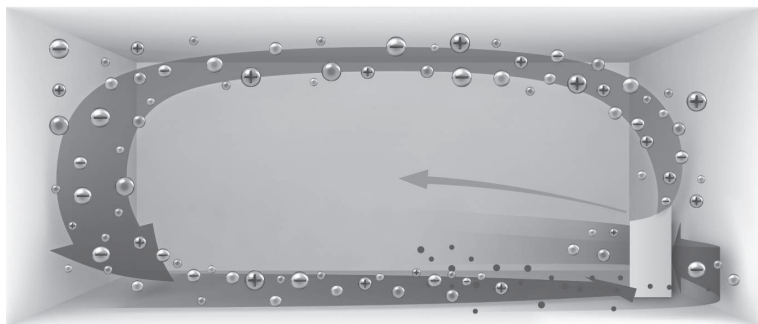

Szybszy przepływ powietrza pod kątem 20° zapewnia usuwanie kurzu z niższych poziomów w pomieszczeniu w celu skutecznego oczyszczenia powietrza.

Jony Plasmacluster mogą eliminować elektryczność statyczną, zapobiegając przyleganiu kurzu do ścian i innych powierzchni.

Jony Plasmacluster

Jony Plasmacluster oczyszczają powietrze w sposób podobny do tego, jak ma to miejsce w środowisku naturalnym, gdzie emitowana jest jednakowa liczba jonów dodatnich i ujemnych.

Monitor jakości powietrza PM2.5

- Świecący monitor PM2.5 informuje, że czujnik kurzu wykrył mikroskopijne cząsteczki kurzu.
- Wyświetlanie wartości PM2.5 w postaci trzech cyfr. (Wyświetlane wartości mają charakter przybliżony.)

Tryb PLASMACLUSTER ION SPOT

- Zalecany w przypadku przylegających zapachów i drobnoustrojów do kanap i zasłon.
- Emituje jony Plasmacluster o wysokim stężeniu tylko do przodu.

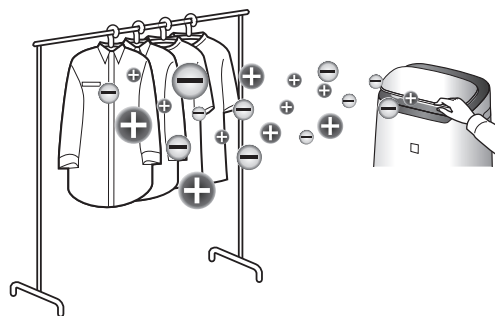

Dziękujemy za zakup oczyszczacza powietrza firmy SHARP. Przed przystąpieniem do korzystania z oczyszczacza prosimy o uważne zapoznanie się z niniejszą instrukcją. Instrukcję należy przechowywać w bezpiecznym miejscu.

SPIS TREŚCI

ŚRODKI OSTROŻNOŚCI	2
NAZWY CZĘŚCI	4
PRZYGOTOWANIE DO PRACY.....	6
OBSŁUGA.....	7
CZYSZCZENIE I KONSERWACJA/WYMIANA FILTRÓW.....	10
ROZWIĄZYWANIE PROBLEMÓW	12
DANE TECHNICZNE	13

PL

Prosimy o przeczytanie poniższej informacji przed włączeniem nowego oczyszczacza powietrza

Oczyszczacz powietrza zasysa powietrze przez otwór wlotowy, przeprowadza je przez filtr wstępny, filtr pochłaniający zapachy oraz filtr HEPA, a następnie wydmuchuje je przez otwór wylotowy z powrotem do pomieszczenia. W trakcie przepływu powietrza przez oczyszczacz nowy filtr HEPA usuwa 99,97% drobin kurzu o wielkości rzędu 0,3 mikrona i pomaga również pochłaniać przykre zapachy. Filtr pochłaniający zapachy stopniowo absorbuje cząsteczki będące źródłem zapachu.

Niektóre składniki zapachu mogą być zatrzymane i oddawane z opóźnieniem przez filtry, co może spowodować, że w wydmuchiwanym powietrzu pojawi się dodatkowy zapach. W zależności od miejsca eksploatacji oczyszczacza, zwłaszcza w warunkach o wiele trudniejszych niż domowe, zapach ten może stać się wyczuwalny o wiele szybciej, niż należałoby się tego spodziewać. Jeśli zapach się utrzymuje, należy wymienić filtry. (strona 11)

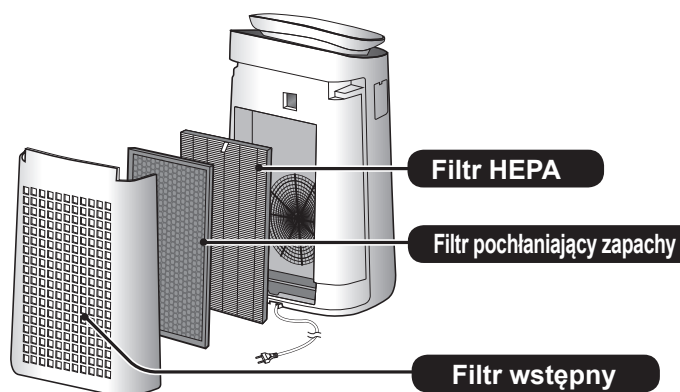

UWAGA

- Opisywany oczyszczacz powietrza jest przeznaczony do usuwania z atmosfery w pomieszczeniu unoszących się drobin kurzu i przykrych zapachów. Urządzenie nie jest przeznaczone do usuwania szkodliwych gazów, np. tlenku węgla zawartego w dymie papierosowym. Jeśli w tym samym pomieszczeniu istnieją równocześnie źródła zapachu, oczyszczacz nie jest w stanie całkowicie usunąć zapachu z powietrza.

ŚRODKI OSTROŻNOŚCI

Podczas korzystania z urządzeń elektrycznych należy przestrzegać podstawowych zasad bezpieczeństwa, do których należą, między innymi, następujące zalecenia:

OSTRZEŻENIE – należy zawsze przestrzegać poniższych wskazówek, aby zmniejszyć ryzyko porażenia prądem, pożaru i obrażeń:

- Przed przystąpieniem do korzystania z urządzenia należy uważnie przeczytać wszystkie zalecenia.
- Urządzenie należy podłączać wyłącznie do sieci o napięciu 220–240 V.
- **Urządzenie to może być obsługiwane przez dzieci powyżej 8 roku życia oraz osoby z obniżonymi zdolnościami fizycznymi, zmysłowymi bądź umysłowymi, a także przez osoby bez doświadczenia i wiedzy na temat obsługi, jeśli pozostają pod nadzorem opiekunów bądź zostały szczegółowo poinstruowane o sposobie bezpiecznego używania urządzenia i rozumieją ryzyka związane z niewłaściwym użyciem. Dzieci nie powinny wykorzystywać urządzenia do zabawy. Dzieci nie powinny czyścić urządzenia ani wykonywać czynności konserwacyjnych, jeśli pozostają bez nadzoru.**
- **Jeśli przewód zasilający jest uszkodzony, musi zostać wymieniony przez producenta, pracownika serwisu, personel autoryzowanego serwisu firmy Sharp lub podobnie wykwalifikowaną osobę. Pozwoli to uniknąć niebezpieczeństwa. W przypadku konieczności przeprowadzenia naprawy, regulacji lub wystąpienia innych problemów prosimy o kontakt z najbliższym punktem serwisowym.**
- **Nie wolno próbować naprawiać ani demontować urządzenia głównego samodzielnie.**
- **Wlewając wodę do zbiornika, przeprowadzając czynności serwisowe, wymieniając filtr lub pozostawiając urządzenie nieużywane przez dłuższy czas należy odłączyć wtyczkę przewodu zasilającego od sieci elektrycznej. W przeciwnym razie może to doprowadzić do porażenia prądem lub pożaru w wyniku zawarcia.**
- Nie korzystaj z urządzenia, jeżeli jest uszkodzony przewód zasilający lub wtyczka, albo gniazdko w ścianie jest

obluzowane.

- Regularnie usuwaj kurz z wtyczki sieciowej.
- Do otworów wlotowych ani wylotowych nie wolno wsuwać palców ani żadnych innych obcych przedmiotów.
- Odłączając wtyczkę należy zawsze za nią trzymać. Nie wolno ciągnąć za kabel. W przeciwnym razie może to doprowadzić do porażenia prądem lub pożaru w wyniku zawarcia.
- Należy zachować ostrożność, aby nie uszkodzić przewodu zasilającego, co mogłoby doprowadzić do porażenia prądem, przegrzania lub pożaru.
- Nie wolno odłączać wtyczki mokrymi rękoma.
- Nie wolno korzystać z opisywanego urządzenia w pobliżu ani na gorących obiektach, takich jak piece lub grzejniki, a także w miejscach, w których urządzenie byłoby narażone na działanie pary.
- Nie wolno korzystać z urządzenia podczas stosowania w pomieszczeniu środków w aerozolu przeciwko owadom, a także w pomieszczeniach, w których znajdują się pozostałości smarów, żar, rozżarzony popiół papierosowy lub opary chemiczne ani w bardzo wilgotnych pomieszczeniach, takich jak łazienki.
- Podczas czyszczenia urządzenia należy zachować ostrożność. Silnie żrące środki mogą uszkodzić obudowę oczyszczacza.
- Nie wolno poddawać urządzenia działaniu wody. Mogłoby to spowodować zwarcie lub porażenie prądem.

UWAGA – Sposób postępowania, gdy urządzenie zakłóca pracę odbiorników radiowych lub telewizyjnych

Jeśli opisywany oczyszczacz zakłóca pracę odbiorników radiowych i telewizyjnych, należy spróbować temu zapobiec, wykonując jedną lub więcej z poniższych czynności:

- Zmień kierunek lub przestaw antenę zakłócanego odbiornika.
- Zwiększ odległość pomiędzy opisywanym urządzeniem a odbiornikiem.
- Podłącz urządzenie do gniazdka elektrycznego w innym obwodzie niż ten, do którego podłączony jest odbiornik.
- Poproś o pomoc sprzedawcę urządzenia lub doświadczonego technika.

OSTRZEŻENIA DOTYCZĄCE OBSŁUGI

- Nie wolno blokować otworów wlotowych ani wylotowych.
- Urządzenie musi pracować zawsze w pozycji pionowej.
- Nie wolno przesuwając oczyszczacza podczas pracy.
- Do przenoszenia oczyszczacza wykorzystaj uchwyty znajdujące się po obu stronach urządzenia.
- Jeśli urządzenie zostanie ustawione na łatwej do uszkodzenia podłodze, nierównej powierzchni lub dywanie o długim włosie, należy unieść oczyszczacz podczas przenoszenia.
- Nie wolno włączać oczyszczacza bez zainstalowanych prawidłowo wszystkich filtrów.
- Nie wolno myć oraz ponownie używać filtra HEPA i filtra pochłaniającego zapachy. Nie tylko nie poprawi to jego wydajności, ale również może spowodować porażenie prądem lub uszkodzenie oczyszczacza.
- Obudowę oczyszczacza powietrza wolno czyścić wyłącznie przy pomocy miękkiej ściereczki. Nie wolno stosować lotnych substancji lub detergentów. Benzyna, rozcieńczalnik czy proszki do szorowania mogą uszkodzić lub zniszczyć powierzchnię oczyszczacza, a ponadto doprowadzić do wadliwego działania czujników.
- Generator należy chronić przed działaniem wody.
- Nie wolno zbyt mocno szorować panelu tylnego.

WSKAZÓWKI DOTYCZĄCE INSTALACJI

- Należy unikać ustawiania oczyszczacza w miejscach, w których czujniki byłyby narażone na bezpośrednie działanie wiatru. W przeciwnym razie może to spowodować uszkodzenie urządzenia.
- Należy unikać ustawiania oczyszczacza w miejscach, w których meble, zasłony lub inne przedmioty dotykałyby go

i zakłócały działanie wlotu i wylotu powietrza.

- Należy unikać ustawiania oczyszczacza w miejscach narażonych na częste skraplanie pary wodnej lub znaczne zmiany temperatury. Z urządzenia należy korzystać przy temperaturze w pomieszczeniu pomiędzy 0 a 35°C.
- Urządzenie należy ustawić na równej i stabilnej powierzchni w miejscu zapewniającym odpowiednią cyrkulację powietrza. Ustawienie urządzenia na podłodze pokrytej grubym dywanem może spowodować, że będzie ono nieznacznie wibrować.
- Nie wolno instalować oczyszczacza w miejscach, w których gromadzi się tłuszcz lub sadza. Mogłoby to spowodować uszkodzenie powierzchni obudowy lub usterkę czujników.
- Zdolność urządzenia do zatrzymywania kurzu jest efektywna, nawet jeśli zostanie ono ustawione w odległości 3 cm od ściany, ale sąsiednie ściany i podłoga mogą się zabrudzić. Oczyszczacz należy ustawić w odpowiedniej odległości od ściany. Ściana bezpośrednio za wylotem powietrza po pewnym czasie może zostać zanieczyszczona. Jeśli korzystasz z urządzenia ustawionego w tym samym miejscu przez dłuższy okres, regularnie czyść sąsiadujące ściany.

WSKAZÓWKI DOTYCZĄCE CZYSZCZENIA I KONSERWACJI FILTRÓW

- Z filtrami należy postępować zgodnie ze wskazówkami zamieszczonymi w niniejszej instrukcji obsługi. (strona 11)

NAZWY CZĘŚCI

URZĄDZENIE GŁÓWNE

(WIDOK OD PRZODU)

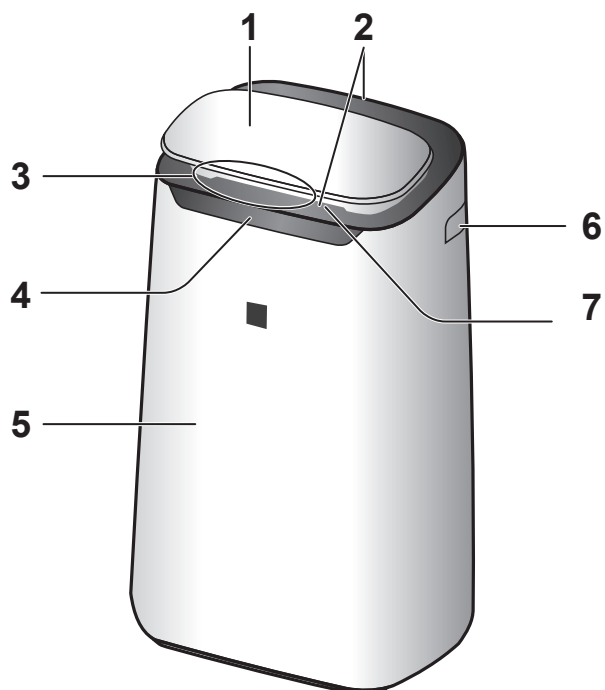

1	Panel sterowania
2	Wylot powietrza (z przodu/tyłu)
3	Monitor czystości powietrza
4	Wyświetlacz przedni
5	Urządzenie główne
6	Uchwyty (dwa – po lewej i prawej stronie)
7	Prowadnica przednia
8	Panel tylny (filtr wstępny)
9	Wlot powietrza
10	Filtr pochłaniający zapachy
11	Filtr HEPA
	Filtr czujnika
	Czujnik (wewnętrzny)
12	Czujnik zapachów/kurzu (regulacja czułości) /temperatury*/wilgotności* (* FP-J80EU)
13	Moduł* (moduł generatora jonów Plasmacluster)
14	Uchwyt modułu*
15	Ośłona modułu*
16	Szczotka do czyszczenia modułu*
17	Kabel zasilający z wtyczką

(WIDOK OD TYŁU)

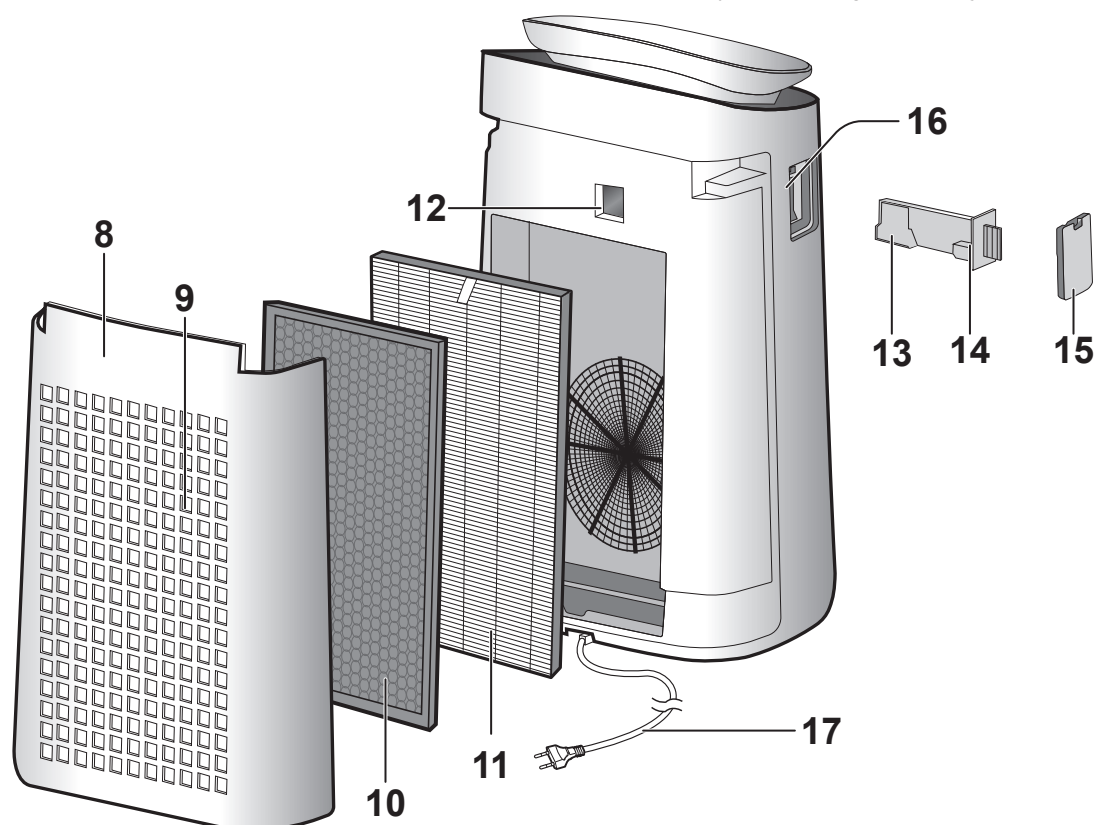

* „Moduł” odnosi się do modułu generatora jonów Plasmacluster.

PL-4

PANEL STEROWANIA

Naciśnij przycisk oznaczony „★”, aby uruchomić urządzenie.

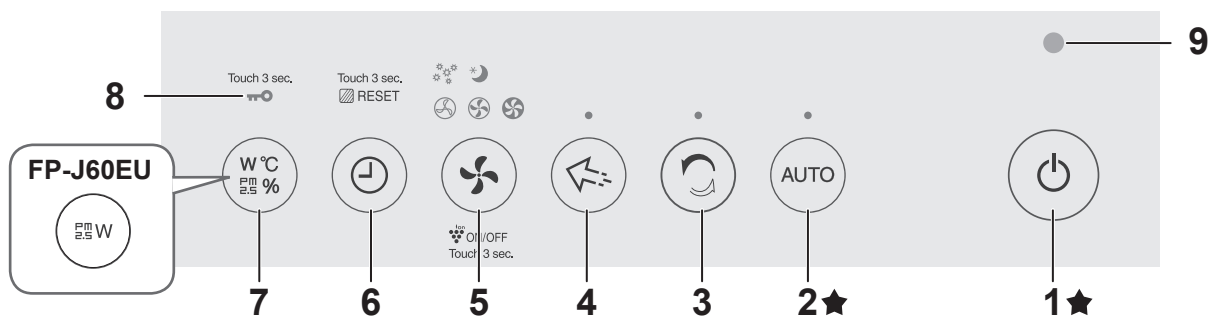

WYŚWIETLACZ PRZEDNI

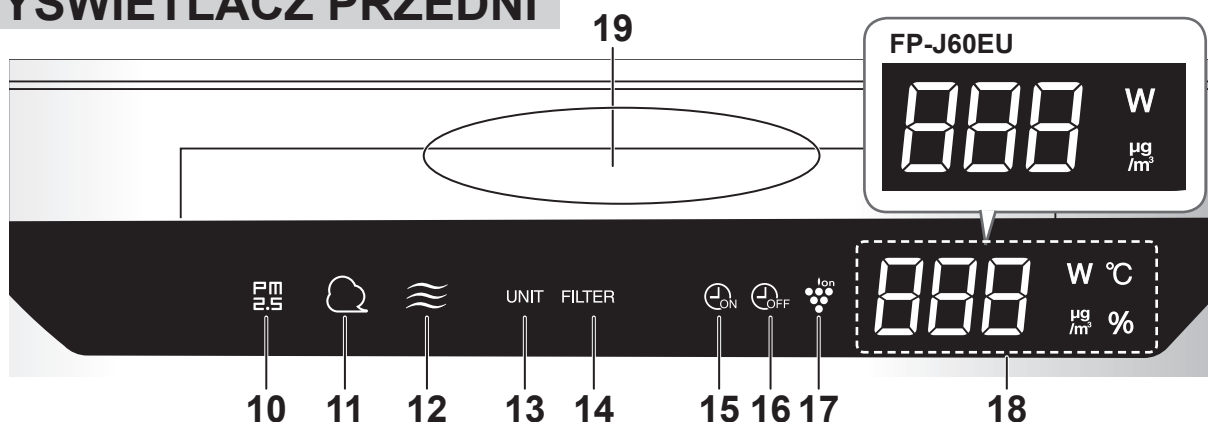

1	Przycisk POWER ON/OFF	14	Wskaźnik zanieczyszczenia filtra
2	Przycisk AUTO, wskaźnik trybu AUTO	15	Wskaźnik trybu ON TIMER
3	Przycisk CLEAN ION SHOWER, wskaźnik trybu CLEAN ION SHOWER	16	Wskaźnik trybu OFF TIMER
4	Przycisk SPOT, wskaźnik trybu PLASMACLUSTER ION SPOT	17	Wskaźnik trybu PLASMACLUSTER ION
5	Przycisk MODE, wskaźnik trybu pracy	18	WYŚWIETLACZ <ul style="list-style-type: none"> • Monitor jakości powietrza PM2.5 Wyświetlane są wartości PM2.5 w zakresie od 10 µg/m³ do 499 µg/m³. 9 µg/m³ lub mniej Lo µg/m³ ↔ 34 µg/m³ ↔ Hi µg/m³ 500 µg/m³ lub więcej • Monitor poboru mocy w watach Wskazuje pobór mocy w watach w aktualnym trybie pracy. • Monitor wilgotności (FP-J80EU) Wyświetlana jest wilgotność w zakresie od 20% do 90%. 20% lub mniej 20 % ↔ 55 % ↔ 90 % 90% lub więcej • Monitor temperatury (FP-J80EU) Wyświetlana jest temperatura w zakresie od 0°C do 50°C. -1°C lub niższa Lo °C ↔ 25 °C ↔ Hi °C 51°C lub wyższa • Monitor włącznika/wyłącznika czasowego Wskazuje ustawienie czasu lub pozostały czas działania włącznika/wyłącznika czasowego. 124
6	Przycisk TIMER (Naciśnij i przytrzymaj przez trzy sekundy.) Przycisk resetowania filtra FILTER RESET		
7	Przycisk DISPLAY (Naciśnij i przytrzymaj przez trzy sekundy.) Przycisk CHILD-LOCK		
8	Wskaźnik ZABEZPIECZENIA PRZED DZIEĆMI		
9	Czujnik jasności		
10	Monitor jakości powietrza PM2.5 Informuje, że czujnik kurzu (regulacja czułości) wykrył mikroskopijne cząsteczki kurzu.		
11	Monitor kurzu Informuje, że czujnik kurzu (regulacja czułości) wykrył zwykły kurz.		
12	Monitor zapachów Informuje, że czujnik zapachów wykrył przykre zapachy. WYŁĄCZONY Pomarańczowy Czerwony Powietrze czyste ← → Powietrze zanieczyszczone		
13	Wskaźnik wymiany modułu	19	Monitor czystości powietrza Informuje o poziomie zanieczyszczenia powietrza w pomieszczeniu w trzostopniowej skali, posługując się różnymi kolorami. Niebieski ← → Czerwony Powietrze czyste ← → Powietrze zanieczyszczone

PRZYGOTOWANIE DO PRACY

Pamiętaj o odłączeniu wtyczki od sieci elektrycznej.



INSTALACJA FILTRÓW

1. Zdejmij panel tylny.

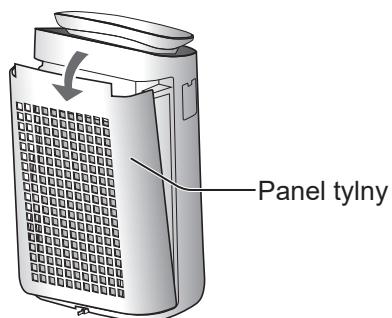

2. Wyjmij filtry z plastikowej torebki.

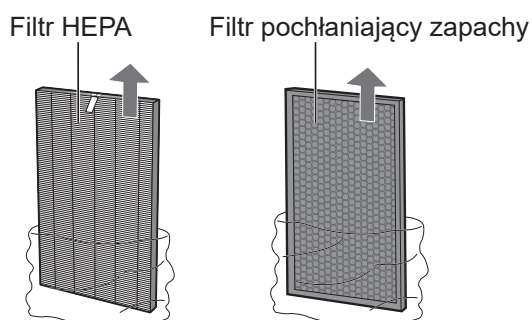

3. Zainstaluj filtry w prawidłowej kolejności, jak pokazano na rysunku.

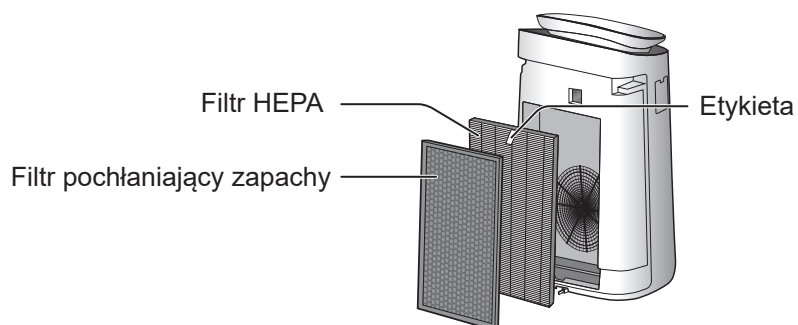

4. Zainstaluj panel tylny.

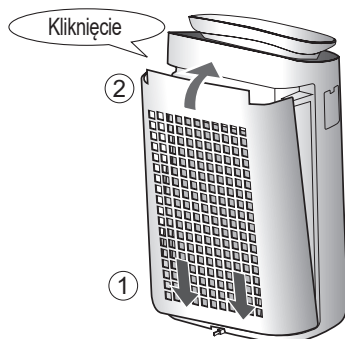

PL-6

OBSŁUGA

URUCHOMIENIE/ZATRZYMANIE URZĄDZENIA

URUCHOMIENIE ZATRZYMANIE

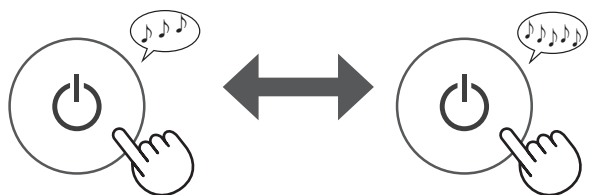

TRYB AUTO

Prędkość wentylatora jest automatycznie ustawiana na podstawie trzech wykrywanych czynników. (czujniki kurzu (regulacja czułości), zapachów/ natężenia światła)



UWAGA

- Wyświetlacz przedni i monitor czystości powietrza są automatycznie wyłączane i przyciemniane w zależności od jasności w pomieszczeniu. (W przypadku ustawienia regulacji jasności wskaźników na „Auto” (strona .9)

TRYB CLEAN ION SHOWER

Urządzenie uwalnia jony Plasmacluster przy silnym natężeniu nawiewu powietrza i zatrzymuje kurz, zmniejszając elektryczność statyczną, przez dziesięć minut. Następnie poziom czułości czujnika KURZU zostanie automatycznie zwiększona. Czujnik szybko wykryje zanieczyszczenia i powietrze w pomieszczeniu zostanie oczyszczone w ciągu 50 minut.



UWAGA

- Gdy urządzenie zakończy pracę po 60 minutach, wróci do poprzedniego trybu. Istnieje możliwość zmiany trybu pracy.
- Emisji jonów Plasmacluster nie można wyłączyć.

TRYB PLASMACLUSTER ION SPOT

Wykorzystaj ten tryb pracy, jeśli chcesz zwalczyć przylegające zapachy, drobnoustroje i inne substancje na ubraniach, kanapach i zasłonach.

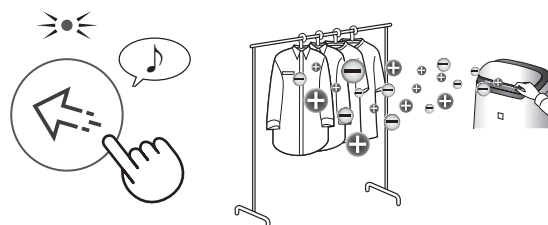

Ręcznie wyreguluj prowadnicę przednią.

UWAGA

- Emituje jony Plasmacluster o wysokim stężeniu tylko do przodu.
- Emituje silny strumień powietrza przez osiem godzin. Po zakończeniu operacji urządzenie powróci do poprzedniego trybu pracy.
- Emisji jonów Plasmacluster nie można wyłączyć.

WYBÓR TRYBU PRACY

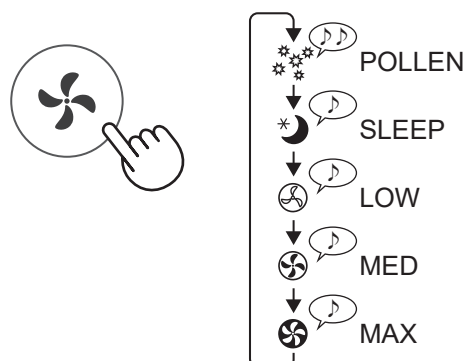

SLEEP:

Oczyszczacz pracuje bardzo cicho, a prędkość wentylatora jest automatycznie przełączana w zależności od stopnia zanieczyszczenia powietrza i jasności pomieszczenia.

Wyświetlacz przedni i monitor czystości powietrza są automatycznie wyłączane i przyciemniane w zależności od jasności w pomieszczeniu.

Pomieszczenie jest jasno oświetlone:

podświetlenie przygaszone

Pomieszczenie jest ciemne: podświetlenie WYŁ.

POLLEN:

Poziom czułości czujnika KURZU jest automatycznie zwiększany w celu szybkiego wykrywania zanieczyszczeń, jak kurz i pyłki, i oczyszczania powietrza.

WŁĄCZNIK CZASOWY

Ustaw żądany czas, po którym oczyszczacz rozpocznie pracę. Po osiągnięciu ustawionego czasu urządzenie zostanie uruchomione automatycznie.

(przy wyłączonym urządzeniu)

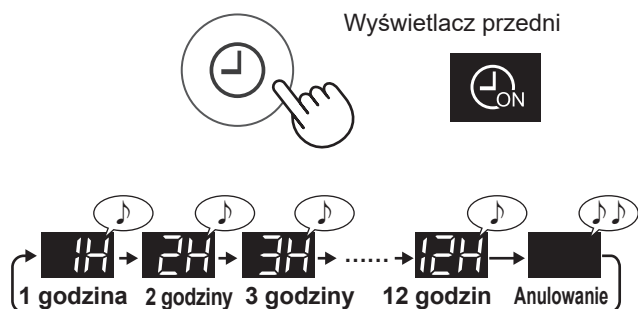

WYŁĄCZNIK CZASOWY

Ustaw żądany czas, po którym oczyszczacz zakończy pracę. Po osiągnięciu ustawionego czasu urządzenie zostanie zatrzymane automatycznie.

(przy włączonym urządzeniu)

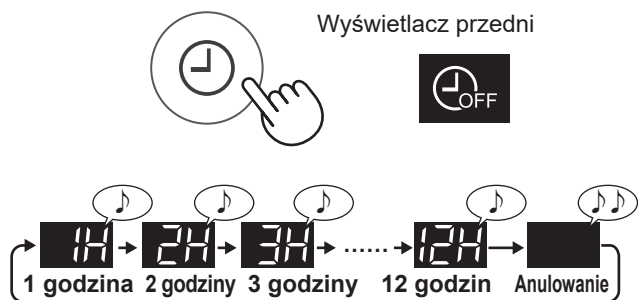

ZABEZPIECZENIE PRZED DZIEĆMI

Obsługa panelu sterowania zostanie zablokowana.

WŁ.

ANULOWANIE

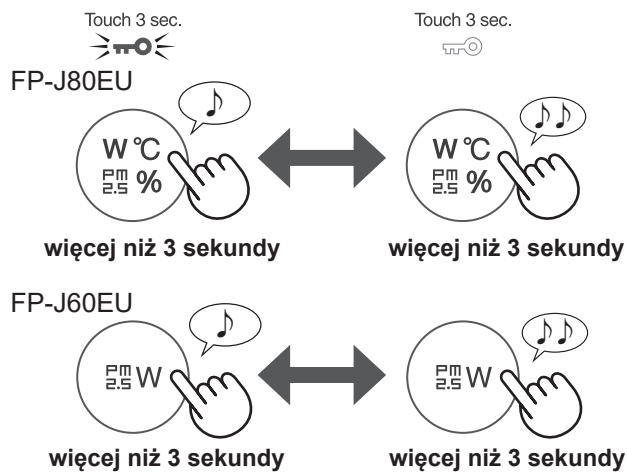

WYBÓR TRYBU WYŚWIETLANIA

(przy włączonym urządzeniu)

FP-J80EU

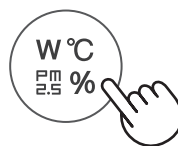

FP-J60EU

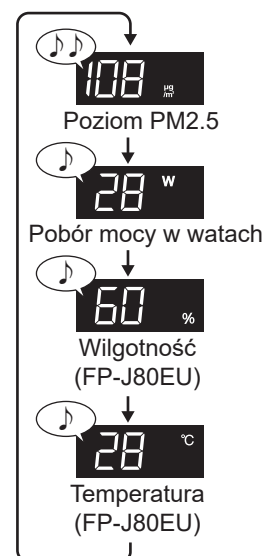

WŁĄCZENIE/WYŁĄCZENIE TRYBU PLASMACLUSTER ION

Przy włączonym trybie Plasmacluster świeci się wskaźnik trybu PLASMACLUSTER ION. (strona 5)

(przy włączonym urządzeniu)

WŁ.

WYŁ.

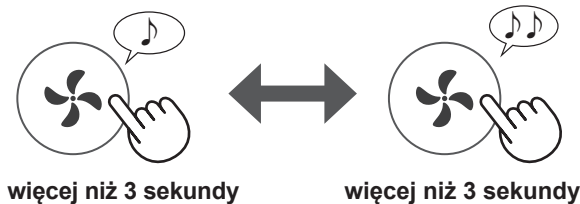

SPOSÓB ZMIANY RÓŻNYCH USTAWIEŃ

Możesz zmienić funkcje wymienione w poniższej tabeli.

1. Wyłącz zasilanie urządzenia.

2.



3. Wybierz „numer funkcji”.

Wstecz

Do przodu

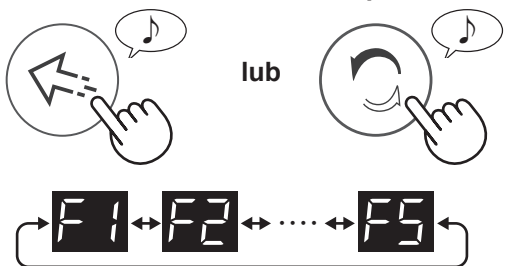

Ustaw



4. Wybierz „numer ustawienia”.

Wstecz

Do przodu

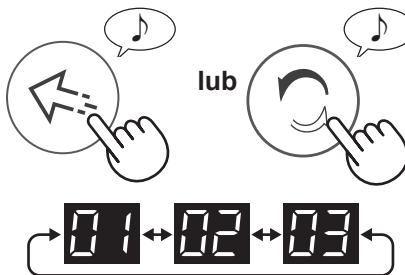



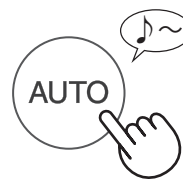

Ustaw

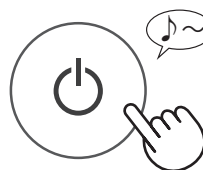

5. Naciśnij przycisk POWER ON/OFF, aby zakończyć ustawienia.



Funkcja	Ustawienie											
<p>Regulacja jasności wskaźników Możesz wybrać poziom jasności wyświetlacza przedniego i monitora czystości powietrza.</p> 	<p>01 WYŁ.*</p> <p>02 Ciemniejsze</p> <p>03 Auto (ustawienie domyślne) Podświetlenie automatycznie włącza się lub wyłącza zgodnie z jasnością pomieszczenia.</p> <table border="1"> <thead> <tr> <th rowspan="2">Jasność pomieszczenia</th> <th colspan="2">Wyświetlacz przedni i monitor czystości powietrza</th> </tr> <tr> <th>WSZYSTKIE TRYBY PRACY (z wyjątkiem trybu SLEEP)</th> <th>SLEEP</th> </tr> </thead> <tbody> <tr> <td>Jasne</td> <td>WŁ.</td> <td>Ciemniejsze</td> </tr> <tr> <td>Ciemne</td> <td>Ciemniejsze</td> <td>Wył.</td> </tr> </tbody> </table>	Jasność pomieszczenia	Wyświetlacz przedni i monitor czystości powietrza		WSZYSTKIE TRYBY PRACY (z wyjątkiem trybu SLEEP)	SLEEP	Jasne	WŁ.	Ciemniejsze	Ciemne	Ciemniejsze	Wył.
Jasność pomieszczenia	Wyświetlacz przedni i monitor czystości powietrza											
	WSZYSTKIE TRYBY PRACY (z wyjątkiem trybu SLEEP)	SLEEP										
Jasne	WŁ.	Ciemniejsze										
Ciemne	Ciemniejsze	Wył.										
<p>Funkcja automatycznego restartu W przypadku przerwy w zasilaniu lub odłączenia urządzenia od sieci elektrycznej, po przywróceniu zasilania oczyszczacz wznowi pracę z ostatnio wybranymi ustawieniami.</p> 	<p>01 Anulowanie</p> <p>02 WŁ. (ustawienie domyślne)</p>											
<p>Regulacja poziomu czułości czujników (F4-F6)</p> <p>Czujnik jasności </p> <p>Czujnik kurzu (regulacja czułości) </p> <p>Czujnik zapachów </p>	<p>01 Niska</p> <p>02 Standardowa (ustawienie domyślne)</p> <p>03 Wysoka</p>											

* W przypadku ustawienia na „Turn off” (wyłącz) po rozpoczęciu pracy urządzenia wskazanie „Darker” (ciemniejsze) wyświetlane jest przez osiem sekund, a następnie podświetlenie zostanie wyłączone.

CZYSZCZENIE I KONSERWACJA/WYMIANA FILTRÓW



WSKAŹNIK ZANIECZYSZCZENIA FILTRA

Wskaźnik zanieczyszczenia filtra włączy się po ok. 720 godzinach pracy.



Jest to przypomnienie o konieczności przeprowadzenia czynności konserwacyjnych panelu tylnego (filtra wstępnego).

Po przeprowadzeniu czynności konserwacyjnych należy zresetować wskaźnik filtra.



więcej niż 3 sekundy

URZĄDZENIE GŁÓWNE/PANEL TYLNY (filtr wstępny)

Używaj suchej, miękkiej ściereczki.

Ostrożnie usuń kurz przy pomocy odkurzacza.

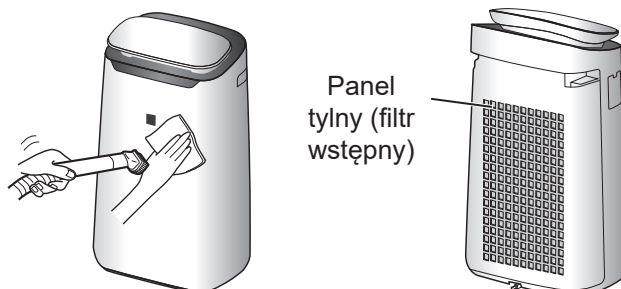

UWAGA Sposób czyszczenia trudnych usunięcia zanieczyszczeń.

Panel tylny

1. Dodaj do wody niewielką ilość środka do mycia naczyń i namocz filtr przez około dziesięć minut.

OSTRZEŻENIE

Nie wolno zbyt mocno szorować panelu tylnego.

2. Spłucz środek do mycia naczyń czystą wodą.

3. Całkowicie wysusz filtr w dobrze wentylowanym miejscu.

Filtr czujnika

1. Zdejmij panel tylny.

2. Zdemontuj filtr czujnika.

3. Jeśli filtr czujnika jest bardzo brudny, należy go umyć wodą i starannie osuszyć.

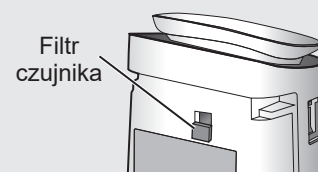
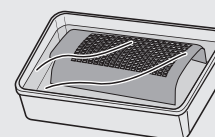

FILTR HEPA/FILTR POCHŁANIAJĄCY ZAPACHY

Usuń kurz z filtrów.

FILTR HEPA

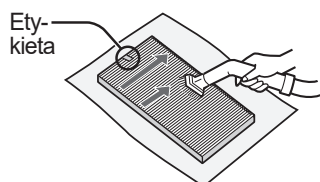

Należy oczyścić tylko oznaczoną stronę. Nie wolno czyścić odwrotnej strony. Należy zachować ostrożność i nie przykładać zbyt dużej siły, ponieważ filtr jest delikatny.

OSTRZEŻENIE Nie wolno myć filtrów. Nie wolno ich poddawać bezpośredniemu działaniu promieni słonecznych. (W przeciwnym razie filtry mogą stracić skuteczność.)

FILTR POCHŁANIAJĄCY ZAPACHY

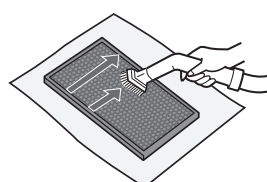

Obie strony można czyścić. Należy zachować ostrożność i nie przykładać zbyt dużej siły, ponieważ mogłyby dojść do uszkodzenia filtra.

Niektóre składniki zapachu mogą być zatrzymane i oddawane z opóźnieniem przez filtry, co może spowodować, że w nawiewanym powietrzu pojawi się dodatkowy zapach. W zależności od miejsca eksploatacji urządzenia, zwłaszcza w warunkach o wiele trudniejszych niż domowe, zapach ten może być o wiele silniejszy niż należałoby się tego spodziewać. Jeśli po oczyszczeniu filtrów zapach nadal się utrzymuje lub nie można usunąć kurzu, należy wymienić filtry.

TRWAŁOŚĆ FILTRÓW

Częstotliwość wymiany filtra zależy od warunków w miejscu eksploatacji, stopnia wykorzystania i sposobu ustawienia urządzenia. Trwałość filtra HEPA i filtra pochłaniającego zapachy oraz częstotliwość ich wymiany ustalono na podstawie warunków panujących w pomieszczeniu, w którym wypalanych jest 5 papierosów dziennie, a wydajność zatrzymywania kurzu i usuwania zapachów jest zmniejszona o połowę w stosunku do wydajności nowych filtrów.

Zaleca się częstszą wymianę filtrów, jeśli urządzenie pracuje w warunkach o wiele trudniejszych niż domowe (PM2.5 itp.).

- Filtr HEPA:
Po ok. 10-letniej eksploatacji
- Filtr pochłaniający zapachy:
Po ok. 10-letniej eksploatacji

WYMIANA FILTRÓW

W sprawie zakupu nowego filtra należy porozumieć się ze sprzedawcą urządzenia.

Filtr HEPA
(1 sztuka)
FZ-J80HFX

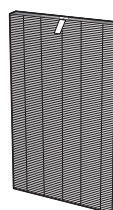

Filtr pochłaniający zapachy
(1 sztuka)
FZ-J80DFX



Usuwanie zużytych filtrów

Zużyte filtry należy usuwać zgodnie z lokalnymi przepisami dotyczącymi składowania odpadów.

Materiały zastosowane w filtrze HEPA:

- Polipropylen
- Polietylen

Materiały zastosowane w filtrze pochłaniającym zapachy:

- Polipropylen
- Poliester
- Węgiel aktywowany

Moduł generatora jonów Plasmacluster 1

1. Zdejmij osłonę

urządzenia i wysuń uchwyt urządzenia.

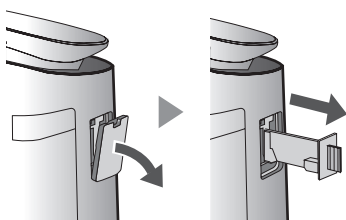

2. Usuń kurz z zespołu elektrod.

Szczotka do czyszczenia urządzenia

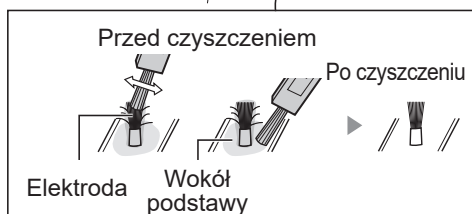
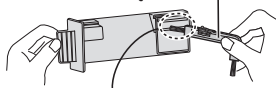

3. Wsuń uchwyt do

oczyszczacza i zainstaluj osłonę.

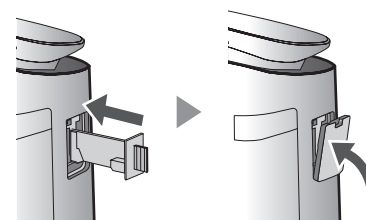

OSTRZEŻENIE

- Nie wolno czyścić oczyszczacza innymi środkami niż szczotka do czyszczenia urządzenia, aby nie doprowadzić do jego awarii.
- Zagięta elektroda może zostać odcięta i upuszczona podczas procesu czyszczenia, ale nie zmieni to skuteczności działania urządzenia.
- Nie wolno bezpośrednio dotykać elektrody. (Żeby nie doprowadzić do uczucia bólu/swędzenia)
- Nie wolno przerabiać zespołu elektrod, aby nie doprowadzić do jego uszkodzenia.
- Nie wolno dotykać gniazda podłączeniowego, aby nie doprowadzić do awarii urządzenia.

Moduł generatora jonów Plasmacluster 2

WSKAŹNIK WYMIANY MODUŁU

Jeśli całkowity czas pracy przekroczy 17,5 tys. godzin, wskaźnik wymiany modułu zacznie pulsować, wskazując że moduł generatora jonów Plasmacluster wymaga wymiany.

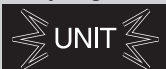
Czas pracy	
17,5 tys. godzin	Wymień moduł generatora jonów Plasmacluster
 Pulsuje wolno	
19 tys. godzin	Zatrzymanie emisji jonów Plasmacluster.
 Pulsuje szybko	

* Czas wymiany nie jest związany z wybranym trybem pracy.

WYMIANA

W sprawie zakupu nowego modułu generatora jonów Plasmacluster należy porozumieć się ze sprzedawcą urządzenia.

Model: IZ-C90MEU

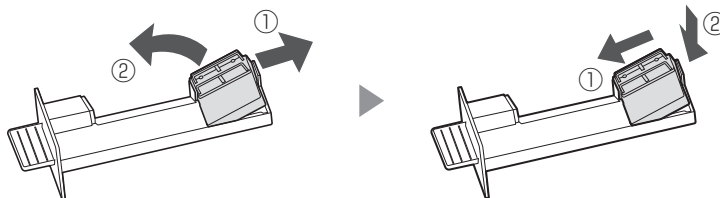

Zdejmij zaczep uchwytu urządzenia (①) i wyjmij moduł generatora jonów Plasmacluster (②).

Usuwanie modułu generatora jonów Plasmacluster

Zużyty moduł generatora jonów Plasmacluster należy usuwać zgodnie z lokalnymi przepisami dotyczącymi składowania odpadów.

Materiał:

- Politereftalan butylenu • Części elektroniczne

ROZWIĄZYWANIE PROBLEMÓW

Przed wezwaniem serwisu prosimy o zapoznanie się z poniższą tabelą, ponieważ problem może nie być wynikiem uszkodzenia oczyszczacza.

Utrzymuje się przykry zapach i dym.

- Sprawdź filtry. Jeśli są silnie zanieczyszczone, wyczyść lub wymień je.
- Sprawdź, czy filtry zostały wyjęte z plastikowej torebki. (strona 6)

Monitor czystości powietrza świeci na niebiesko, chociaż powietrze nie jest czyste.

- W chwili włączenia urządzenia powietrze mogło być silnie zanieczyszczone. Odłącz wtyczkę od gniazdka elektrycznego i podłącz ją po minucie.

Monitor czystości powietrza świeci na czerwono, chociaż powietrze jest czyste.

- Zanieczyszczone lub zablokowane otwory czujnika kurzu zakłócają prawidłowe działanie czujnika. Ostrożnie wyczyść filtr czujnika lub panel tylny.

Urządzenie emituje stuki lub trzaski.

- Trzaski lub stuki mogą być słyszalne, gdy urządzenie wytwarza jony.

Nawiewane powietrze ma nieobojętny zapach.

- Sprawdź, czy filtry nie są silnie zanieczyszczone.
- Wyczyść lub wymień filtry.

Urządzenie nie działa, chociaż w powietrzu jest dym papierosowy.

- Sprawdź, czy urządzenie nie zostało zainstalowane w miejscu utrudniającym skuteczną detekcję dymu papierosowego.
- Sprawdź, czy otwory czujnika kurzu (regulacja czułości) nie zostały zablokowane lub zatłokane. Jeśli tak, wyczyść filtr czujnika lub panel tylny.

Zapach wydobywa się z nowego filtra.

- Natychmiast po wyjęciu filtra z plastikowej torebki może

pojawić się nieznaczny zapach. Zapach nie wpływa na wydajność filtra ani nie jest szkodliwy dla ludzi.

Wskaźnik ZANIECZYSZCZENIA FILTRA świeci się.

- Po przeprowadzeniu czynności serwisowych lub wymianie filtrów należy podłączyć przewód zasilający do gniazdka elektrycznego i nacisnąć przycisk FILTER RESET. (strona 10)

Wyświetlacz przedni jest wyłączony.

- W przypadku ustawienia regulacji jasności wskaźników na „Turn off” (wyłącz), wskaźniki są zawsze wyłączone. Jeśli nie chcesz, aby wskaźniki pozostawały wyłączone, ustaw regulację jasności wskaźników na „Auto” lub „Darker” (ciemniejsze). (strona 9)

Monitor czystości powietrza regularnie zmienia kolor.

- Monitor czystości powietrza automatycznie zmienia kolor, jeśli czujnik kurzu (regulacja czułości) i czujnik zapachów wykryją zanieczyszczenia. Jeśli niepokoisz się zmianami koloru, możesz zmienić czułość czujników. (strona 9)

Wskazania na wyświetlaczu urządzenia głównego różnią się od podawanych warunków atmosferycznych albo wskazań innego higrometru lub termometru w pomieszczeniu.

- Ze względu na warunki zewnętrzne i wewnątrz pomieszczenia oraz otoczenie budynku (natężenie ruchu drogowego w pobliżu, liczba sklepów w budynku itp.) wskazania czujników mogą różnić się od lokalnych danych o stężeniu zanieczyszczeń.
- Występują różnice poziomu wilgotności w tym samym pomieszczeniu.